

2010年3月4日

パナソニック株式会社
モータ社 産業モータビジネスユニット

小形ギヤードモータ生産地変更に伴う仕様変更のお知らせ

拝啓 早春の候、貴社益々ご清栄のこととお慶び申し上げます。
また、平素は格別のご高配を賜り厚くお礼申し上げます。
さて標記の件、2009年11月20日付けの Motor News でご案内しました生産地変更に伴い、銘板と包装仕様を変更いたします。
なにとぞ、ご理解を賜りますようよろしくお願い申し上げます。

敬具

—記—

■対象機種 小形ギヤードモータ全機種

■変更内容

1) **銘板** (詳細 2/4ページ)

- ・製品銘板…回転速度の単位表示、原産国の表示が変わります。
- ・中国語銘板…中国語製品名称、製造商、原産国の表示が変わります。
- ・電気用品安全法(電安法)…届出事業者略号が変わります。

2) **梱包** (詳細 3/4～4/4ページ)

- ・梱包表示…注意表示、中国語ラベル表示、中国語製品名称、会社名、原産国の表示が変わります。
 - ・梱包サイズ
海外規格対応仕様…梱包サイズが変わります。入り数が変わる機種がございます。
国内仕様…梱包サイズと内装の形態が変わります。入り数が変わる機種がございます。
中国生産分につきましては、梱包サイズが変更となります。
- ※詳細の内容につきましては、2/4ページ～4/4ページを参照ください。

- 変更理由 1) 生産地変更のため。
2) 海外生産品梱包基準変更のため。

- 実施時期 2010年3月生産分より順次変更いたします。

■その他

- ・製品の品質・特性への影響はございません。
- ・変更後の材質は、環境負荷物質に配慮したものを使用しております。

- 関連資料 生産地変更のご案内 2009年11月20日付 モータニュース

http://industrial.panasonic.com/jp/i/25000/n_fa_news/n_fa_news/pdf/20091120.pdf

以上

■銘板
①製品銘板

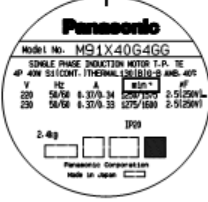
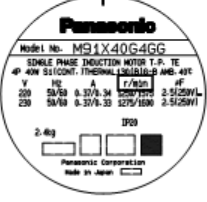
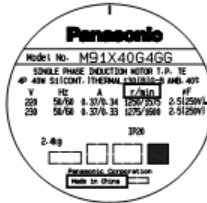
項目	現状	移管後
回転速度単位 原産国	min ⁻¹ Made in Japan 	r/min 日本生産 Made in Japan  中国生産 Made in China 

②中国語銘板…海外規格対応仕様のモータのみ

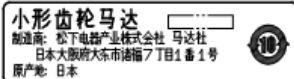
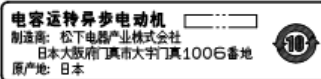
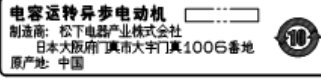

	現状	移管後
中国語製品名称	小形齿轮马达	单相电动机 电容运转异步电动机 三相电动机 三相异步电动机
製造商	松下电器产业株式会社 马达社 日本大阪府大東市諸福7丁目1番1号	松下电器产业株式会社 日本大阪府门真市大字门真1006番地
原産国	日本 	日本生産 日本  中国生産 中国 

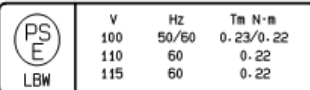
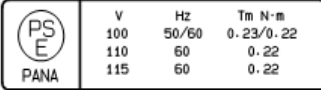
③電気用品安全法(電安法)

	現状	移管後
電気用品安全法銘板	電安法届出事業者略号:LBW 	電安法届出事業者略号:PANA 
電気用品安全法対象機種のみ 丸軸、シールコネクタ付		

パナソニック株式会社 モータ社

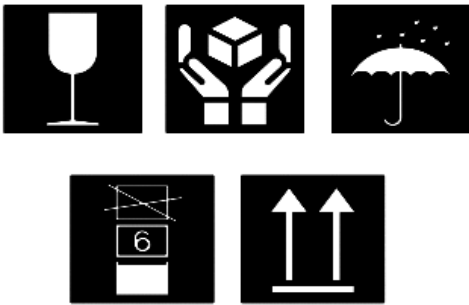
■梱包
①梱包表示

注意表示	現状	移管後
		<p>中国語文を追加。 5つの表示が4つの表示に変更します。</p> 
中国語ラベル表示 中国語製品名称	小形齿轮马达	→ 单相モーター 电容运转异步电动机 → 三相モーター 三相异步电动机
社名	松下电器产业株式会社 马达社 日本大阪府大東市諸福7丁目1番1号	→ 日本生産 松下电器产业株式会社 日本大阪府门真市大字门真1006 番地
原産国	日本	→ 中国生産 珠海松下马达有限公司 中国广东省珠海市南屏 科技工业园屏东三路三号

◎梱包仕様

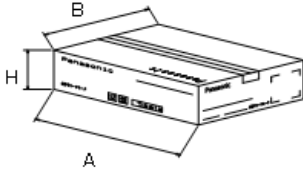
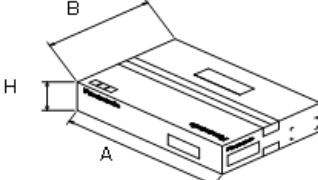
【海外規格対応仕様】		現状				移管後								
梱包サイズ		A	B	H	入り数	80角・電磁ブレーキ付、2極60Wが、入り数、サイズが変更します。								
モータサイズ	モータタイプ	A	B	H	入り数	A	B	H	入り数					
□60	インダクション レバーシフル 可変速	365	530	120	10台	→	365	530	120	10台				
	電磁ブレーキ										467	552	120	10台
	端子箱付										330	670	129	10台
□70	インダクション レバーシフル 可変速	365	530	120	10台	→	365	530	120	10台				
	電磁ブレーキ										467	552	120	10台
	端子箱付										330	670	129	10台
□80	インダクション レバーシフル 可変速	330	670	129	10台	→	330	670	129	10台				
	電磁ブレーキ 2P60W										344	483	129	5台
	端子箱付										330	670	157	10台
□90	インダクション レバーシフル 可変速(40W)	371	538	125	5台	→	371	538	125	5台				
	可変速(60W,90W)										371	610	125	5台
	電磁ブレーキ	371	538	170	5台		371	538	170	5台				
	端子箱付										371	538	170	5台
外観														

【国内仕様】

梱包サイズと内装の形状が変わります。
コンデンサの収納場所が変わります。

海外規格仕様梱包に統一化のため、
入り数、サイズ変更

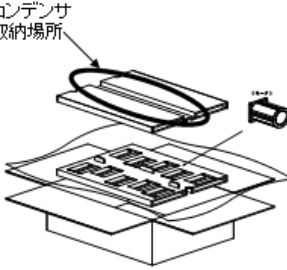
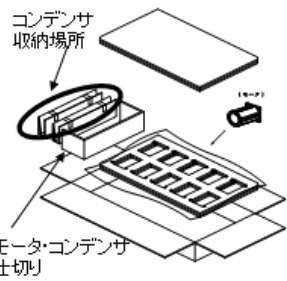
モータサイズ	モータタイプ	A	B	H	入り数		A	B	H	入り数				
□60	インダクション レバーシフル 可変速	344	429	75	10台	→	365	530	120	10台				
	電磁ブレーキ										505	542	98	10台
	端子箱付										415	542	138	10台
□70	インダクション レバーシフル 可変速	393	479	85	10台	→	365	530	120	10台				
	電磁ブレーキ										505	542	98	10台
	端子箱付										415	542	138	10台
□80	インダクション レバーシフル 可変速	415	542	98	10台	→	330	670	129	10台				
	電磁ブレーキ 2P60W										505	542	98	10台
	端子箱付										415	542	138	10台
□90	インダクション レバーシフル 可変速(40W)	361	528	108	5台	→	371	538	125	5台				
	可変速(60W,90W)										361	608	108	5台
	電磁ブレーキ	361	528	148	5台		371	538	170	5台				
	端子箱付										361	528	148	5台
梱包形状														

パナソニック株式会社 モータ社