

包装方法

● 基準包装数量

| シリーズ       | 形状記号 (サイズ) | 製品の厚み (mm) | テーピングの種類      | ピッチ (mm) | 数量 (個/リール) |
|------------|------------|------------|---------------|----------|------------|
| EZJZ, EZJP | Z(0603)    | 0.3        | プレスキャリアテーピング  | 2        | 15,000     |
|            | 0(1005)    | 0.5        |               |          | 10,000     |
|            | 1(1608)    | 0.8        |               |          | 4,000      |
| EZJS       | 1(1608)    | 0.8        | パンチキャリアテーピング  | 4        | 4,000      |
|            | 2(2012)    | 0.8        | エンボスキャリアテーピング |          | 5,000      |
|            |            | 1.25       |               |          | 2,000      |

● プレスキャリアテーピング (2 mmピッチ) 0603サイズ

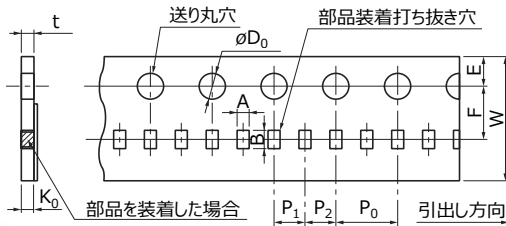

| 記号      | A          | B          | W        | F          | E          | P <sub>1</sub> | P <sub>2</sub> | P <sub>0</sub> | φD <sub>0</sub> | t        | K <sub>0</sub> |
|---------|------------|------------|----------|------------|------------|----------------|----------------|----------------|-----------------|----------|----------------|
| 単位 (mm) | 0.36 ±0.03 | 0.66 ±0.03 | 8.0 ±0.2 | 3.50 ±0.05 | 1.75 ±0.10 | 2.00 ±0.05     | 2.00 ±0.05     | 4.0 ±0.1       | 1.5 +0.1 / 0    | 0.55 max | 0.36 ±0.03     |

● エンボスキャリアテーピング (4 mmピッチ) 2012サイズ

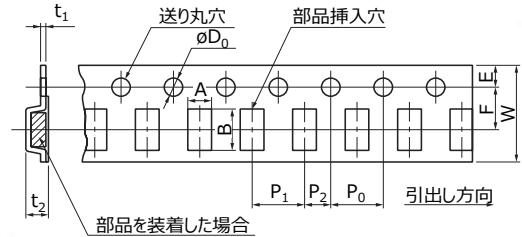

| 記号      | A          | B          | W        | F          | E          | P <sub>1</sub> | P <sub>2</sub> | P <sub>0</sub> | φD <sub>0</sub> | t <sub>1</sub> | t <sub>2</sub> |
|---------|------------|------------|----------|------------|------------|----------------|----------------|----------------|-----------------|----------------|----------------|
| 単位 (mm) | 1.55 ±0.20 | 2.35 ±0.20 | 8.0 ±0.2 | 3.50 ±0.05 | 1.75 ±0.10 | 4.0 ±0.1       | 2.00 ±0.05     | 4.0 ±0.1       | 1.5 +0.1 / 0    | 0.6 max        | 1.5 max        |

● パンチキャリアテーピング (2 mmピッチ) 1005サイズ

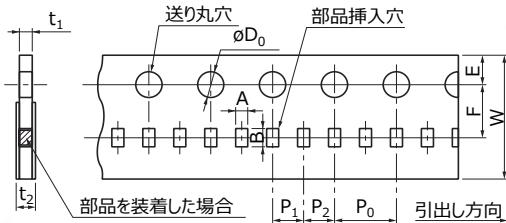

| 記号      | A          | B          | W        | F          | E          | P <sub>1</sub> | P <sub>2</sub> | P <sub>0</sub> | φD <sub>0</sub> | t <sub>1</sub> | t <sub>2</sub> |
|---------|------------|------------|----------|------------|------------|----------------|----------------|----------------|-----------------|----------------|----------------|
| 単位 (mm) | 0.62 ±0.05 | 1.12 ±0.05 | 8.0 ±0.2 | 3.50 ±0.05 | 1.75 ±0.10 | 2.00 ±0.05     | 2.00 ±0.05     | 4.0 ±0.1       | 1.5 +0.1 / 0    | 0.7 max        | 1.0 max        |

● テーピングリール

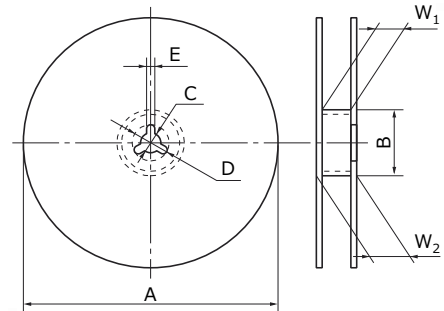

| 記号      | A                                 | B                                    | C         | D         | E        | W <sub>1</sub>                     | W <sub>2</sub> |
|---------|-----------------------------------|--------------------------------------|-----------|-----------|----------|------------------------------------|----------------|
| 単位 (mm) | φ180 <sup>0</sup> / <sub>-3</sub> | φ60.0 <sup>+1.0</sup> / <sub>0</sub> | 13.0 ±0.5 | 21.0 ±0.8 | 2.0 ±0.5 | 9.0 <sup>+1.0</sup> / <sub>0</sub> | 11.4 ±1.0      |

● パンチキャリアテーピング (4 mmピッチ) 1608, 2012, 1410 2連サイズ

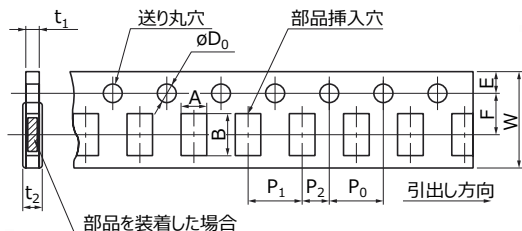

| 形状記号        | A          | B          | W        | F          | E          | P <sub>1</sub> | P <sub>2</sub> | P <sub>0</sub> | φD <sub>0</sub> | t <sub>1</sub> | t <sub>2</sub> |
|-------------|------------|------------|----------|------------|------------|----------------|----------------|----------------|-----------------|----------------|----------------|
| 1 (1608)    | 1.0 ±0.1   | 1.8 ±0.1   | 8.0 ±0.2 | 3.50 ±0.05 | 1.75 ±0.10 | 4.0 ±0.1       | 2.00 ±0.05     | 4.0 ±0.1       | 1.5 +0.1 / 0    | 1.1 max        | 1.4 max        |
| S (1410 2連) | 1.18 ±0.10 | 1.63 ±0.10 |          |            |            |                |                |                |                 |                |                |
| 2 (2012)    | 1.65 ±0.20 | 2.4 ±0.2   |          |            |            |                |                |                |                 |                |                |

● リーダ部空部仕様 リーダ部

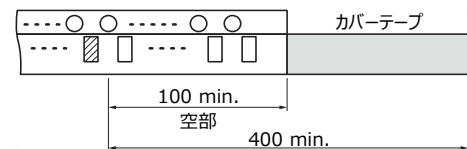

テープエンド部

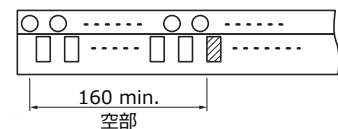

単位 (mm)