

システム構成

システム構成

リング接続なのでハブ不要

システムコスト
低減

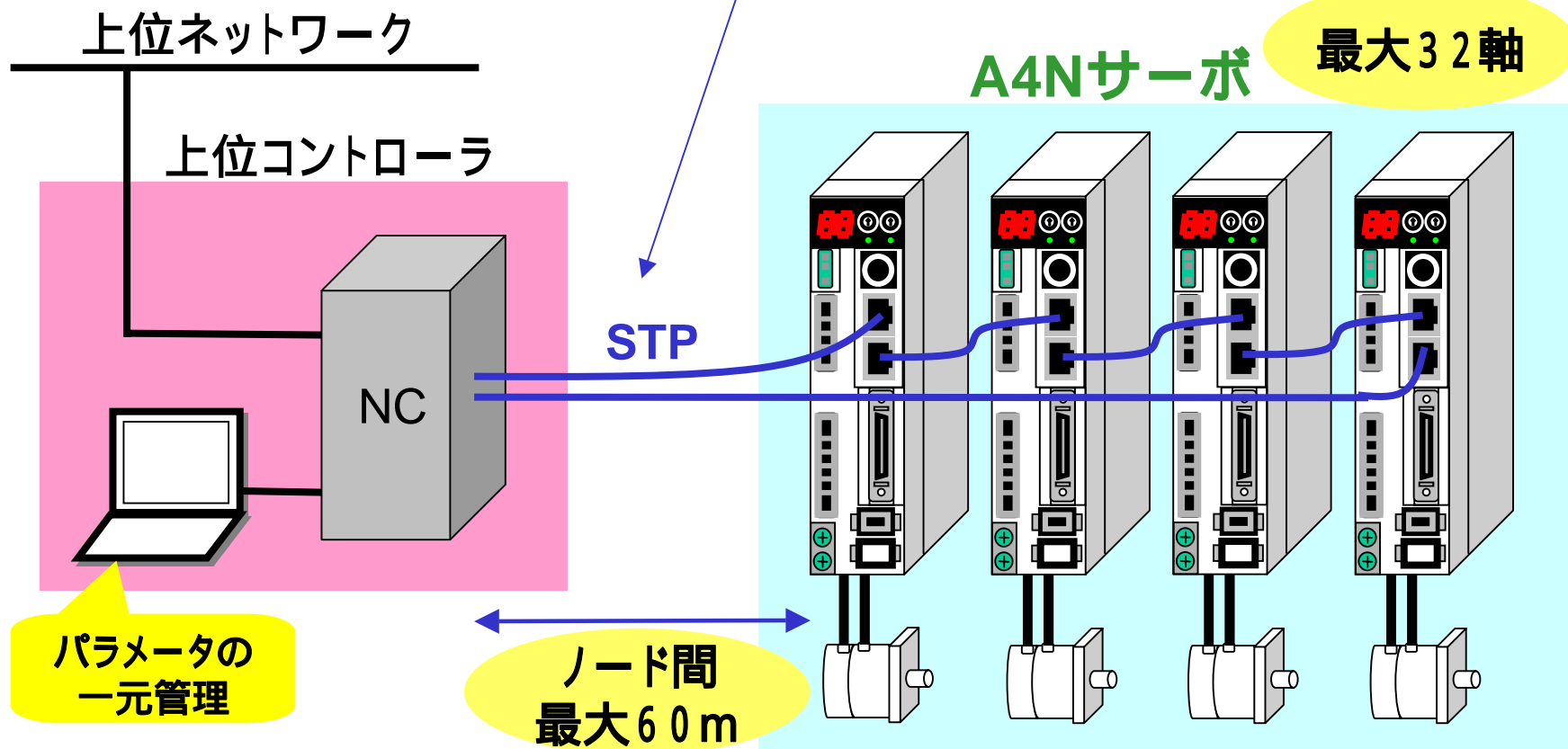

STP: Shielded Twisted Pair cable

省配線 (多軸)

パルス列

RTEX

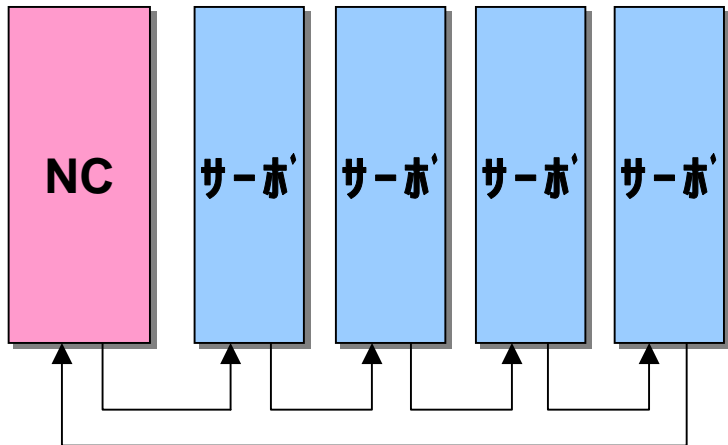
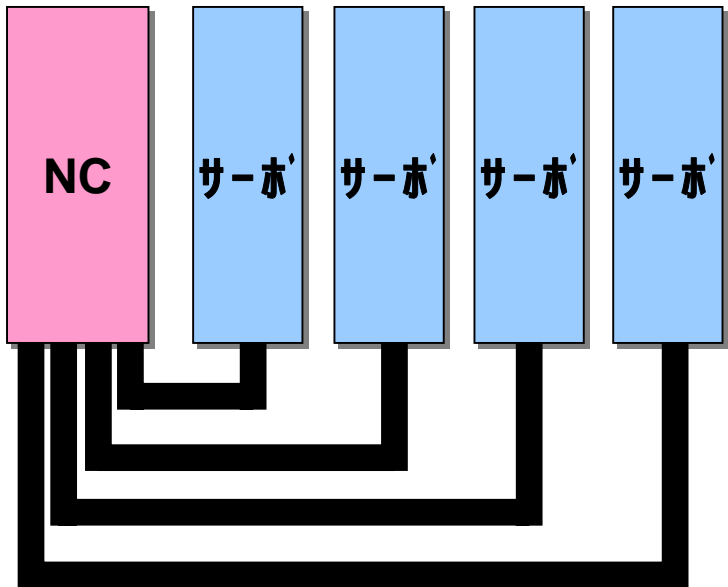

スッキリ!

配線に
まつわる
トラブル減少

分離配置で
メリット大

配線の束
(1軸あたりの配線が多い)

省配線 (1軸あたり)

パルス列

最低でも
こんなに必要

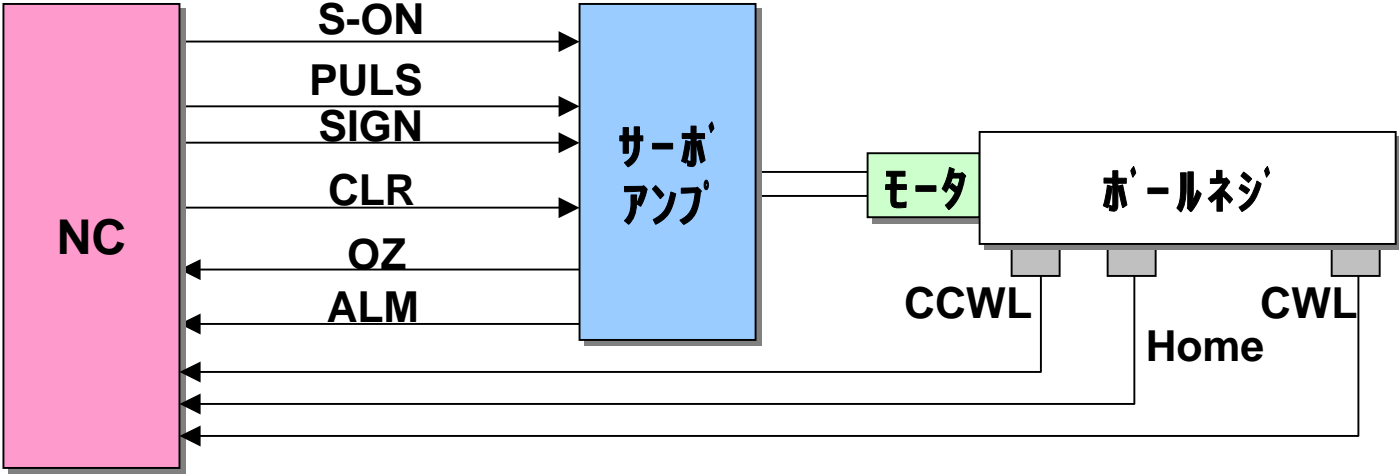

RTEX

スッキリ!

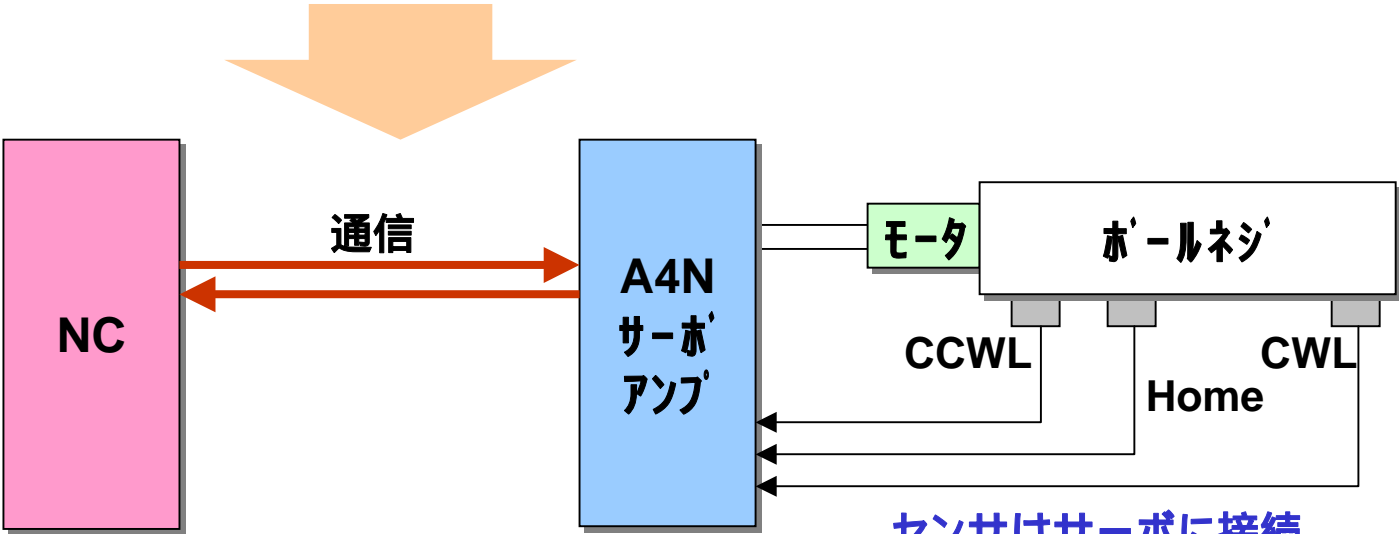

センサはサーボに接続

ケーブル価格比 (従来を1とした場合)

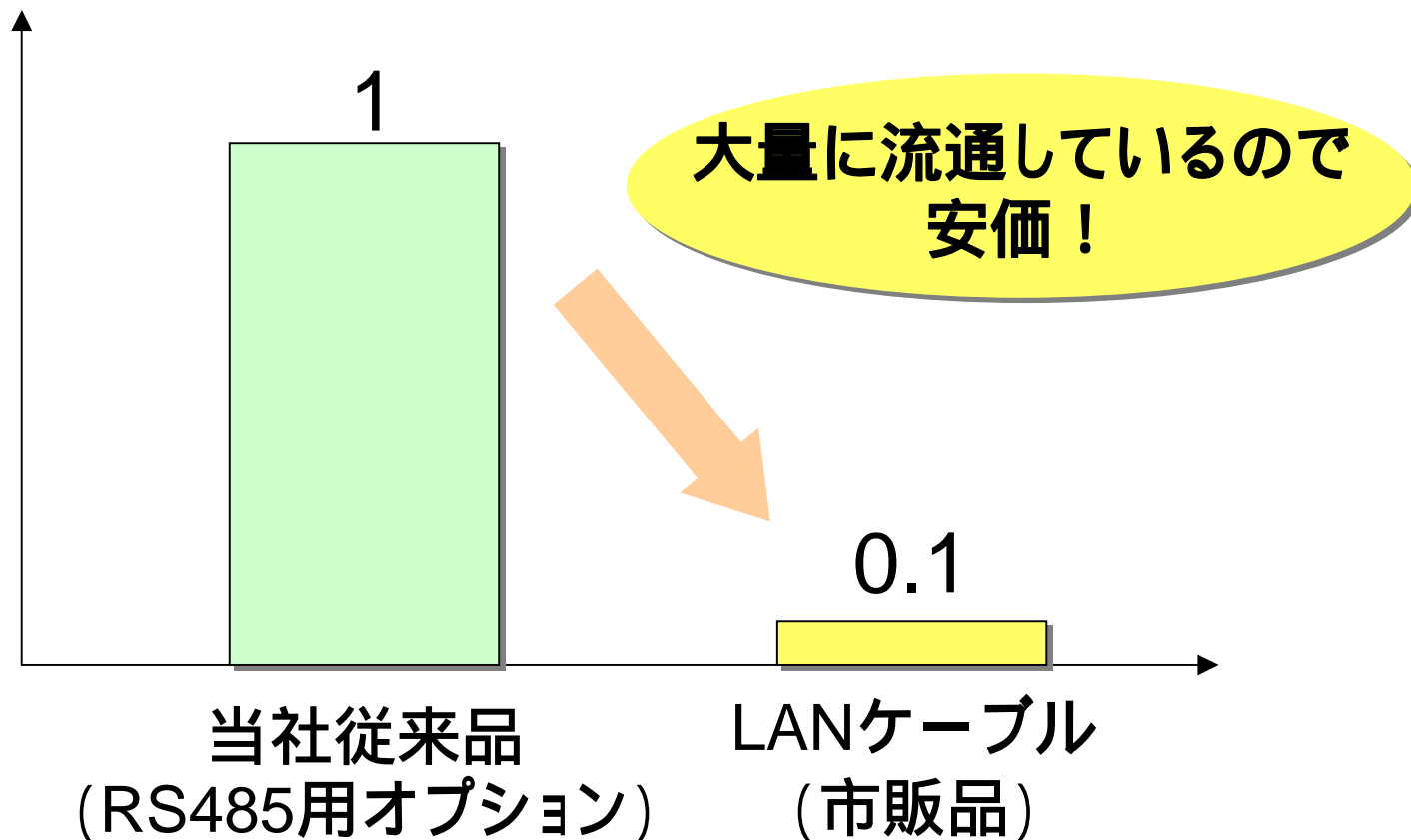

注: ケーブル長1mの場合。LANケーブルは一般的な市場価格を適用。
当社ではLANケーブルをオプションとして準備していないので、お客様での手配となります。

シンプルなリング接続

RS485
(LINE)

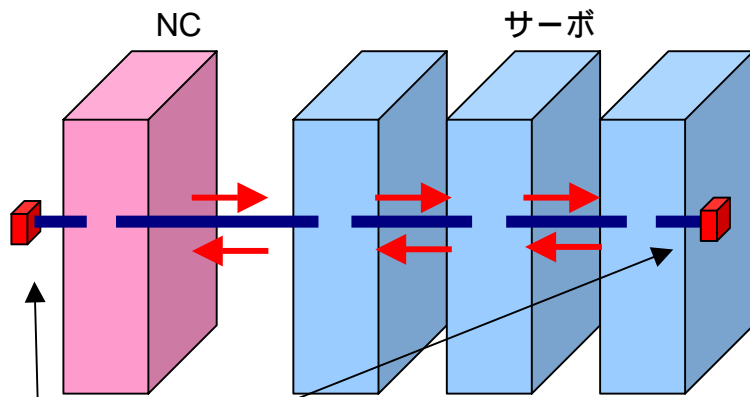

双方向

終端抵抗

トラブル
が多い

RTEX
(RING)

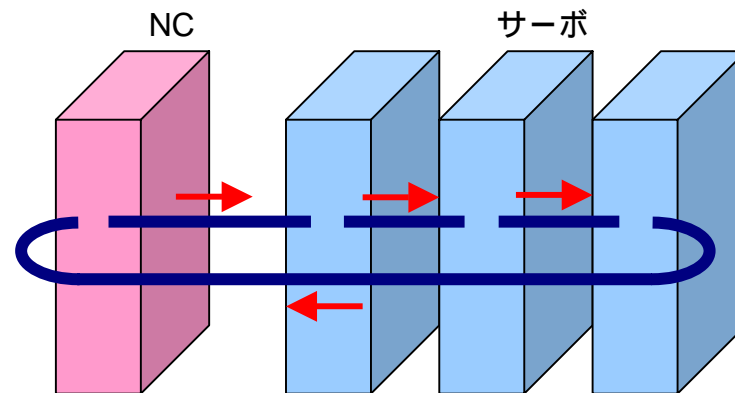

シンプルな一方通行

経路がシンプルなので、
高伝送効率、高信頼性